

# 第68回 岡崎市中学校総合体育大会

令和6年4月27日・5月3日・11日・6月8日

## 輝け 君の全力 煌めけ 君の心

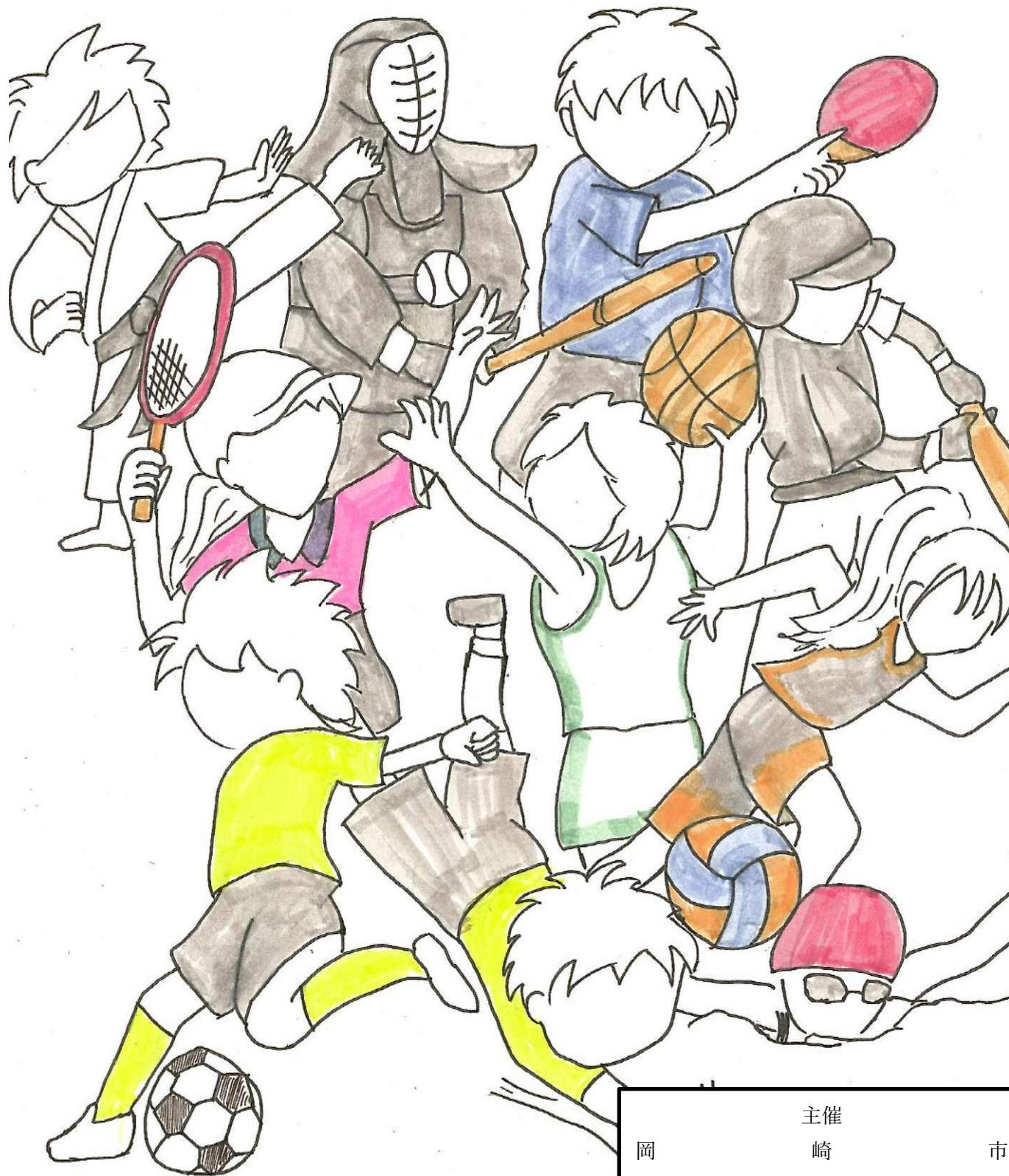

主催

岡崎市  
岡崎市教育委員会  
岡崎市中学校校長会  
愛知県中小学校体育連盟岡崎支所

表紙イラスト

矢作北中学校 3年

三嶋 紗雪

# バスケット男子

8:30開館

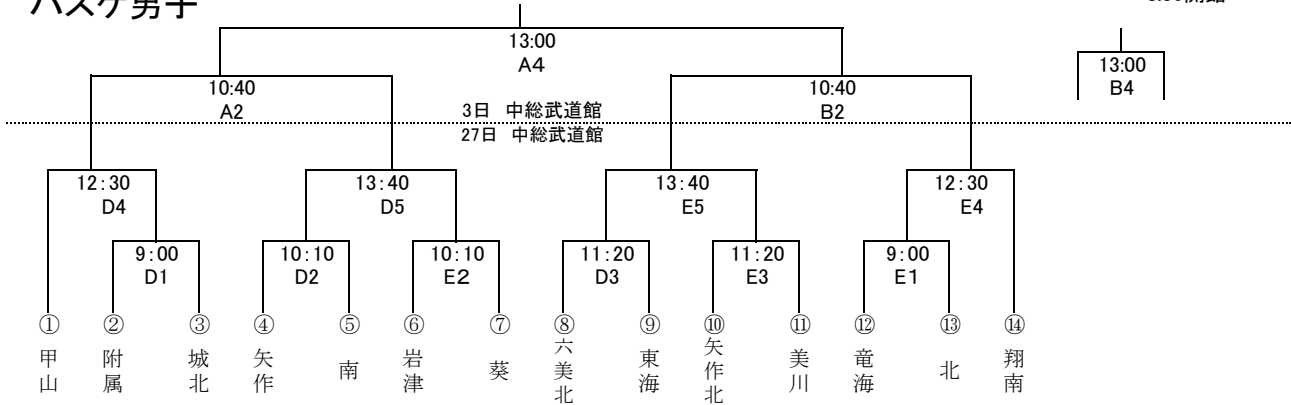

# バスケット女子

8:30開館

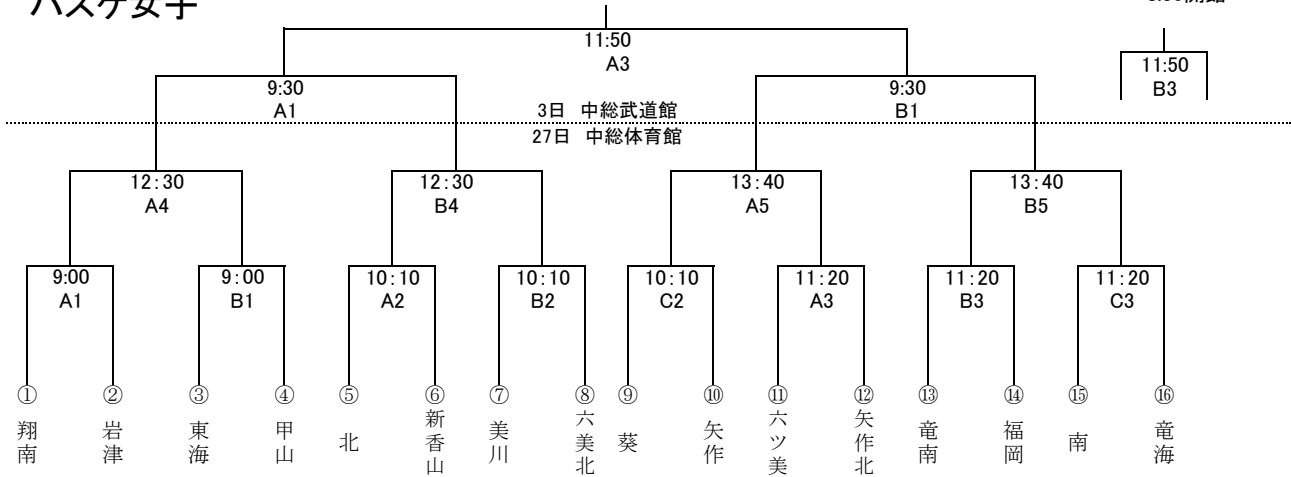

# バレー男子

8:30開館

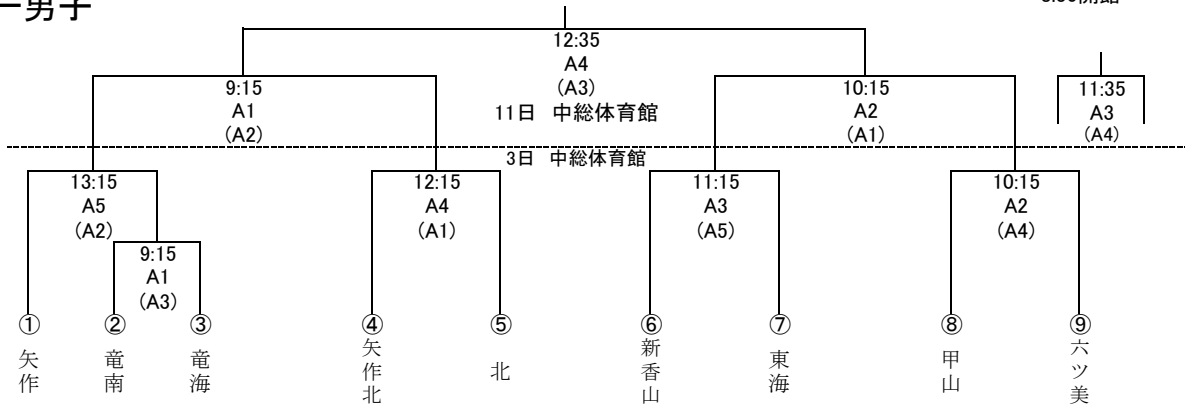

# バレー女子

8:30開館

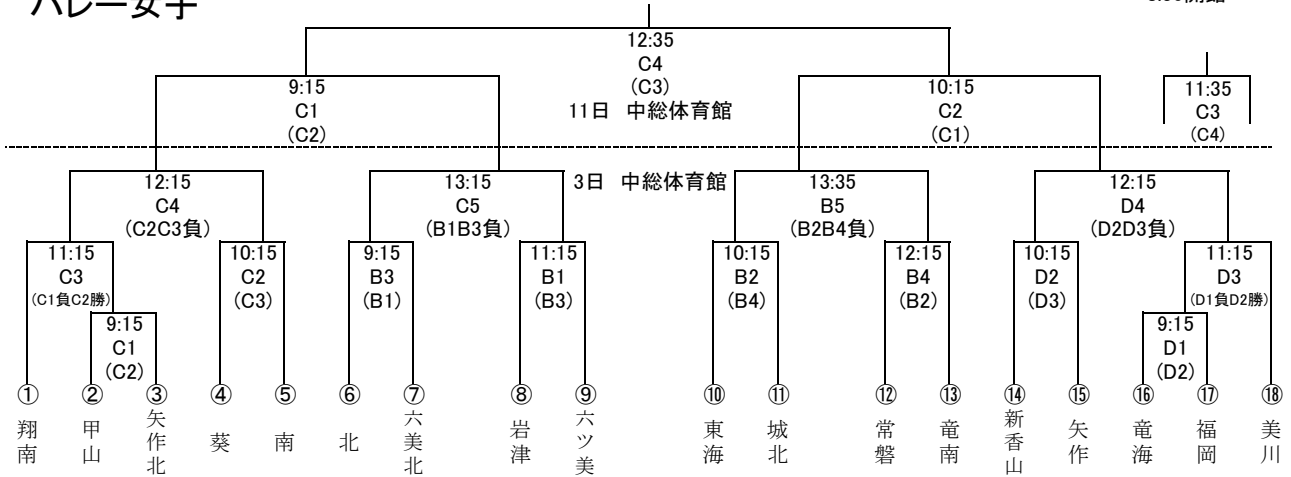

# ソフトテニス (男女)

会場：男子 中央総合公園テニスコート

女子 龍北運動公園テニスコート

5月11日(土) 予備日12日(日)

## ●日程

開場	・ 7 : 0 0	①	・ 8 : 0 0
コート練習	・ 7 : 1 0	②	・ 9 : 3 0
受付	・ 7 : 1 0	③	・ 1 1 : 0 0
監督打ち合わせ	・ 7 : 3 5	④	・ 1 2 : 3 0
全体連絡(放送)	・ 7 : 4 0	⑤	・ 1 4 : 0 0

## 男子

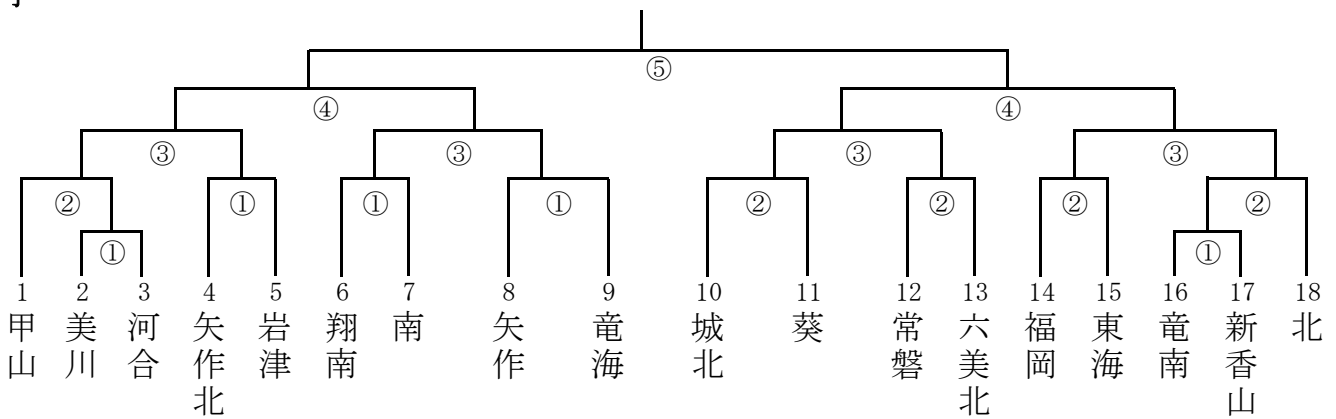

## 女子

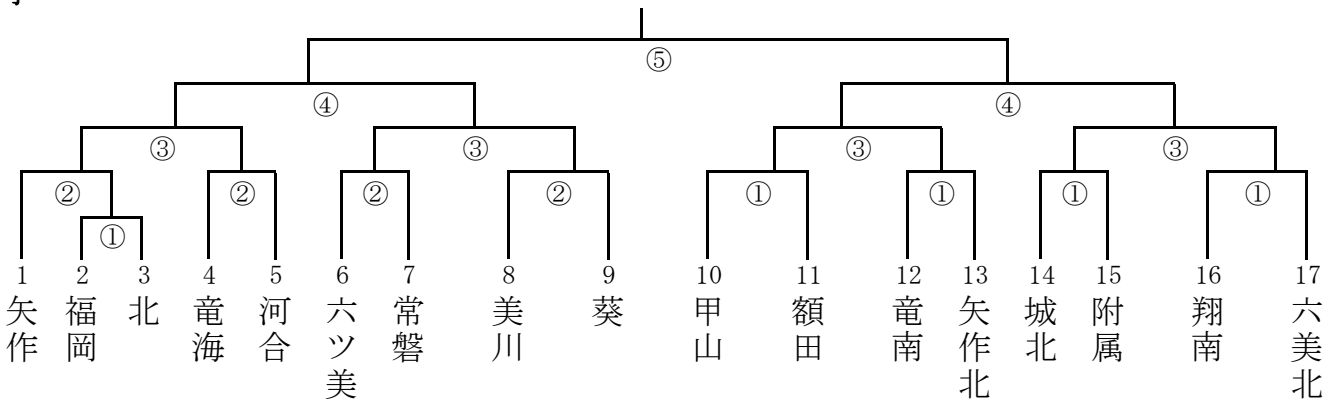

男子 シード決定戦



# 軟式野球の部

会場：岡信G、RDS、中総球技場、境西G

5/11日(土)

第1試合 8:30...①  
 第2試合 10:15...②  
 第3試合 12:00...③  
 ※決勝のみ準決勝終了30分後  
 第4試合 13:45...④

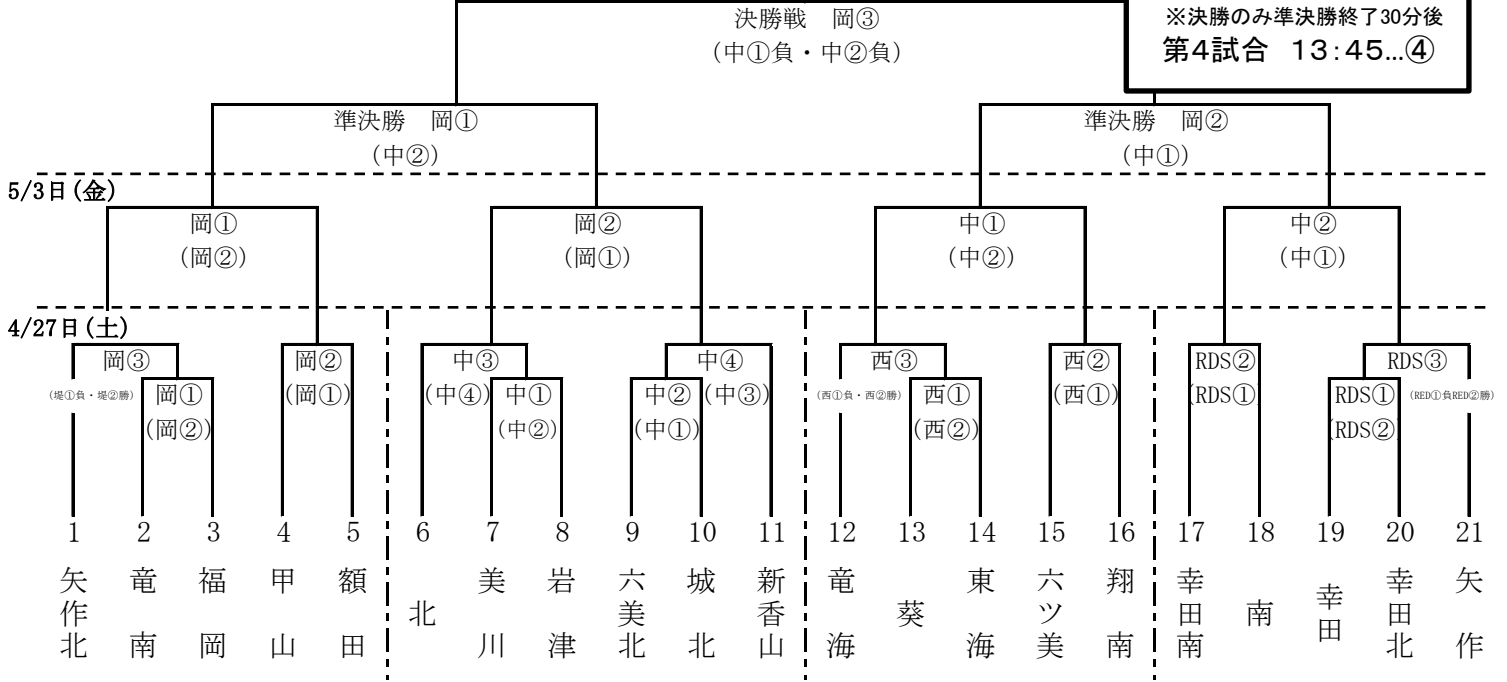

ソフトボール ●日程 4月27日【土】5月3日【金】 ●会場 中総運動広場 ●予備日 28日【日】、4日【土】

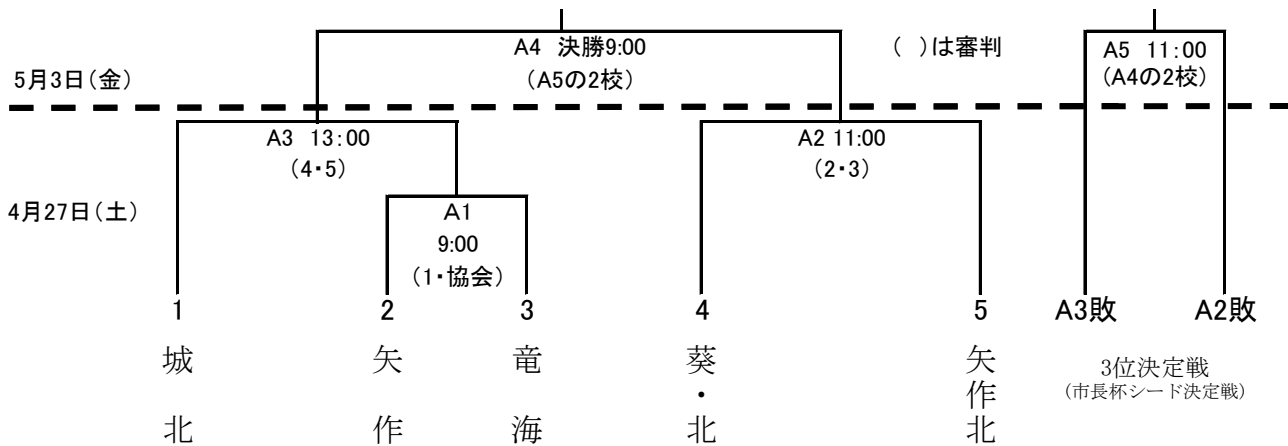

サッカー ●日程 4月27日(土)、5月3日(金)、11日(土) ※予備日 4月28日(日)、5月4日(土)、12日(日)  
 ●会場 龍北サッカー場

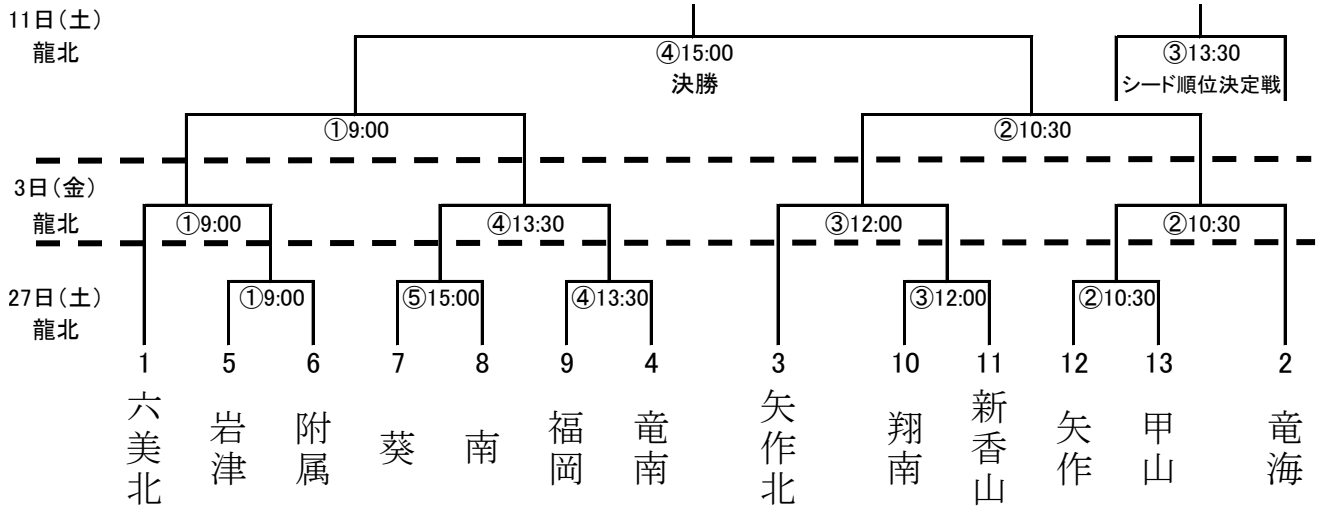

優勝
準優勝
3位

## 柔道の部

会 場	中央総合公園 第2 錬成道場
期 日	令和6年5月11日(土)
開 場	8時30分
審判監督会議	9時30分
開 会 式	9時45分
団体戦開始	10時00分
個人戦開始	11時30分(予定)
終了予定	13時30分(予定)

### 男子決勝リーグ

(試合順 ① 1-4 ② 2-3 ③ 1-3 ④ 2-4 ⑤ 3-4 ⑥ 1-2 )

	1 矢作	2 竜海	3 矢作北	4 甲山	勝 敗	勝 数	一本 勝数	順位
1	矢作				勝 負			
2	竜海				勝 負			
3	矢作北				勝 負			
4	甲山				勝 負			

### 女子決勝リーグ

(試合順 ① 1-3 ② 2-3 ③ 1-2)

	1 矢作	2 甲山	3 矢作北	勝 敗	勝 数	一本 勝数	順位
1	矢作			勝 負			
2	甲山			勝 負			
3	矢作北			勝 負			

令和6年度

# 第68回岡崎市中学校総合体育大会 剣道の部

競技委員長 長谷川勝一先生(東海中)

競技副部長 石川裕一郎(額田中)

審判長 鈴木貴章(六美北中)

日時・・・5月11日(土)

場所・・・中央総合公園武道館

開場 ……9時00分 会場準備8:30~8:55

アップ開始・保護者入場  
……9時10分(男女同時)

審判会議……9時45分

開会式 ……10時00分

第1試合開始……10時15分

閉会式……14時45分

撤収完了……15時20分

## ☆予選リーグ

男子	1	2	3	4
A	翔南	常磐	矢作北	
B	矢作	北	竜海	
C	附属	甲山	福岡	
D	額田	葵	東海	六美北

女子	1	2	3	4
A	竜海	額田	六美北	
B	矢作	甲山	福岡	葵
C	翔南	北	矢作北	東海

## ☆決勝トーナメント

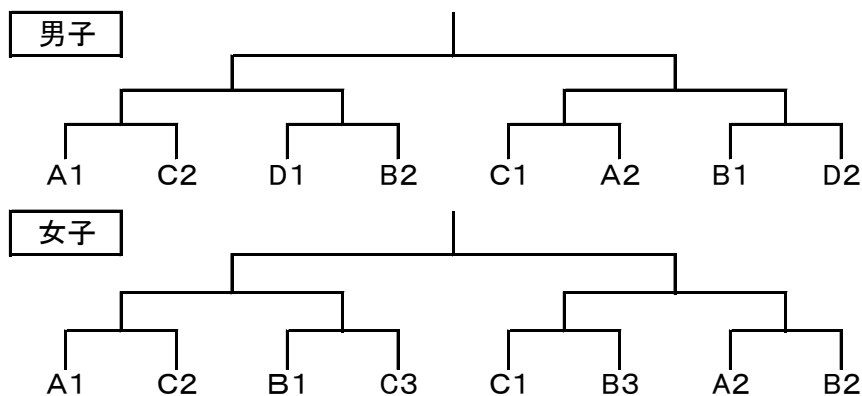

※男子については、3位同士で岡崎市市長杯兼西三河大会岡崎幸田支所予選会でのシード決定戦を行う



# ハンドボール (会場：美川中学校体育館)

5月3日 (金)

	8:30～	監督打ち合わせ
	8:50～	開会式
①	9:00～9:50	A六ツ美 対 B竜南 ( )
②	10:10～11:00	C美川 対 D葵 ( )
③	12:00～12:50	A六ツ美 対 C美川 ( )
④	13:10～14:00	B竜南 対 D葵 ( )

5月11日 (土)

	8:30～	監督打ち合わせ
①	9:00～9:50	A六ツ美 対 D葵 ( )
②	10:10～11:00	B竜南 対 C美川 ( )
	11:10～	閉会式
③	11:20～12:10	美川 (女子) 対 高浜 (女子) ( )
	12:20～	女子表彰式

## 男子リーグ表

	竜南	美川	六ツ美	葵	勝敗	得失点	順位
竜南							
美川							
六ツ美							
葵							

## 女子 (オープン競技)

美川 対 高浜
---------

# 卓球男子(市体育館) 5月11日(土)

試合球: VICTAS, ニッタク

## Aリーグ

	城北	六ツ美	河合	六美北	勝敗	順位
城北					-	
六ツ美					-	
河合					-	
六美北					-	

## Bリーグ

	竜海	南	翔南	葵	勝敗	順位
竜海					-	
南					-	
翔南					-	
葵					-	

## Cリーグ

	矢作北	美川	東海	額田	勝敗	順位
矢作北					-	
美川					-	
東海					-	
額田					-	

## Dリーグ

	岩津	甲山	常磐	矢作	勝敗	順位
岩津					-	
甲山					-	
常磐					-	
矢作					-	

開場 8:30~  
 顧問打ち合わせ 9:00~  
 第一試合開始 9:15~

### 試合順

- 4校 ①(1・4)(2・3)  
 ②(1・3)(2・4)  
 ③(1・2)(3・4)

- 5校 ①(1・5)(2・4)  
 ②(1・4)(2・3)  
 ③(2・5)(3・4)  
 ④(1・3)(4・5)  
 ⑤(1・2)(3・5)

## 【決勝トーナメント】 ※予選リーグが終わり次第開始

(男子)

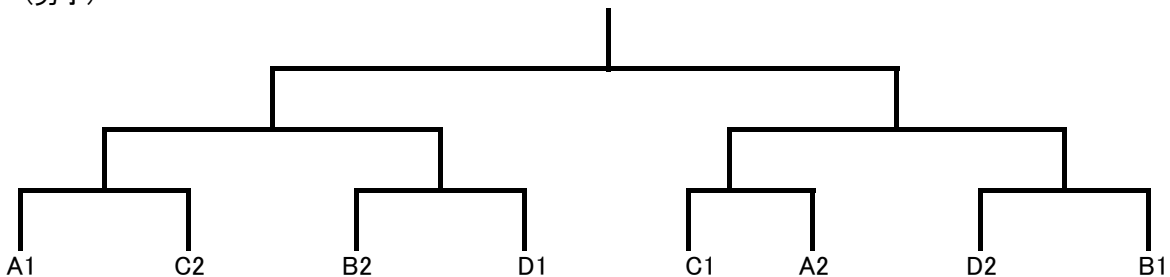

# 卓球女子(市体育館) 5月11日(土)

試合球: VICTAS, ニッタク

## Aリーグ

	矢作北	六ツ美	翔南	美川	六美北	勝敗	順位
矢作北						-	
六ツ美						-	
翔南						-	
美川						-	
六美北						-	

## Bリーグ

	竜海	常磐	南	北	勝敗	順位
竜海					-	
常磐					-	
南					-	
北					-	

## Cリーグ

	新香山	額田	葵	甲山	勝敗	順位
新香山					-	
額田					-	
葵					-	
甲山					-	

## Dリーグ

	河合	岩津	竜南	矢作	勝敗	順位
河合					-	
岩津					-	
竜南					-	
矢作					-	

開場 8:30~  
 顧問打ち合わせ 9:00~  
 第一試合開始 9:15~

### 試合順

4校 ①(1・4)(2・3)  
 ②(1・3)(2・4)  
 ③(1・2)(3・4)

5校 ①(1・5)(2・4)  
 ②(1・4)(2・3)  
 ③(2・5)(3・4)  
 ④(1・3)(4・5)  
 ⑤(1・2)(3・5)

## 【決勝トーナメント】 ※予選リーグが終わり次第開始

(女子)

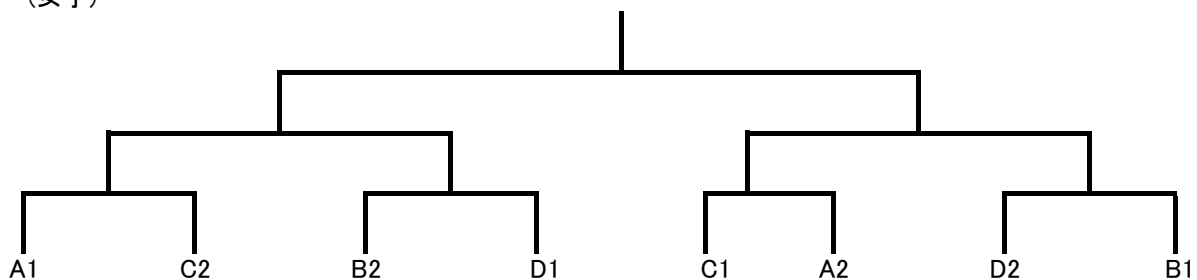

# 弓 道 の 部

令和6年4月27日(土)  
於 岡崎市中心総合公園 弓道場

## 1 参加人員とチーム数

- ・団体戦……1チーム選手3名、補欠1名。各校男女4チームまで。
- ・個人戦……団体戦の成績をもってこれにかえる。ただし、各校3名以内に限り、個人戦のみの出場を認める。

## 2 日 程

9:00～	9:45	会場準備
9:45～	10:20	1立目男子
10:20～	10:55	1立目女子
10:55～	11:30	2立目男子
11:30～	12:05	2立目女子
12:05～	12:30	決勝戦
12:30～	13:00	順位決定戦 (行わない場合は、片付け・解散を早める)
13:00～		片付け・解散

## 3 競技場の規定および競技方法

- ・審判規定は、全日本弓道連盟競技規則に準ずる。その他は要項参照のこと。

## 4 表 彰

男女ともに団体・個人の部とも3位までを表彰する。

## 5 立ち順

### (男子)

第1射場	第2射場	第3射場	第4射場
1 額田D	2 幸田D	3 南部D	4 北部D
5 額田C	6 幸田C	7 南部C	8 北部C
9 額田B	10 幸田B	11 南部B	12 北部B
13 額田A	14 幸田A	15 南部A	
16 北部A	17 個人	18 個人	

### (女子)

第1射場	第2射場	第3射場	第4射場
1 額田D	2 幸田D	3 北部D	4 南部C
5 額田C	6 幸田C	7 北部C	8 南部B
9 額田B	10 幸田B	11 北部B	
12 南部A	13 額田A	14 幸田A	
15 北部A	16 個人	17 個人	